

# Zajęcia plastyczne

Od  
5 lat

Marcelina Grabowska-Piątek

# Zimowe cudzieńka

50 twórczych pomysłów

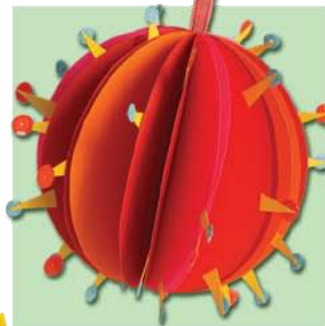
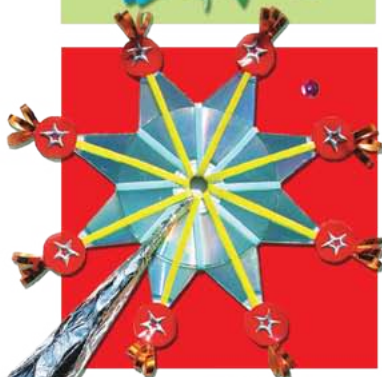

SIEDM/ORÓG

# Zimowe cudzieńka

50 twórczych pomysłów

## Projekt okładki i opracowanie graficzne

Artur Piątek

## Ilustracje i zdjęcia

Artur Piątek

## Opracowanie tekstów

Iwona Gawryś, Emil Pasiński

## Opracowanie redakcyjne:

Michalina Michałowska

## Skład

Adam Mieloszyński

Żaden fragment książki nie może być powielany ani reprodukowany w jakiegokolwiek formie bez pisemnej zgody wydawcy.

© Copyright by Siedmioróg, Wrocław 2026

ISBN 978-83-66339-91-0



Księgarnia internetowa Siedmiorog.pl



Zima dzięki świętom Bożego Narodzenia to jeden z najpiękniejszych okresów w roku, a także czas ferii i karnawałowego szaleństwa. Mam nadzieję, że zaprezentowane przeze mnie twórcze pomysły na ozdoby choinkowe, zabawki, dekoracje i akcesoria karnawałowe zachęcą dzieci i dorosłych do wspólnego spędzania czasu w miłym ciepłe domowego zacisza podczas długich zimowych wieczorów.

Marcelina Grabowska-Piątek





Marcelina Grabowska-Piątek

# Zimowe cudzieńka



50 twórczych pomysłów



SIEDM/ORÓG





## Ozdoby domu

Choinka .....	6
Papierowa śnieżynka .....	8
Srebrny aniołek .....	10
Bałwanek wydmuszka .....	12
Gwiazdka ze spinaczy .....	14
Gwiazdy na okno .....	16
Gwiazda z płyty CD .....	18
Zawieszki: oko i serce .....	20
Ptaszek na spinaczu .....	22
Rajskie ptaki .....	24
Filcowy ptaszek .....	26
Anioł i diabeł (kukiełki) .....	28
Wieniec na drzwi .....	30
Wieniec z papieru .....	32

## Ozdoby bożonarodzeniowe

Bombka wydmuszka .....	34
Ozdobna kula .....	36
Papierowe szyszki .....	38
Jeżyk .....	40
Świat z kwadratów .....	42
Zielona bombka .....	44
Bombka z kótek .....	46
Bombka jeżyk .....	48
Błyszcząca bombka .....	50
Papierowa gwiazdka .....	52
Gwiazda na choinkę .....	54
Gwiazda szpic .....	56
Zawieszka mikołaj .....	58





Mikołaj – ozdoba na choinkę .....	60
Papierowa choinka .....	62
Choinka zawieszka .....	64
Szopka .....	66
Choinka z filcu .....	70
Łańcuch z gwiazdek .....	72
Łańcuch rozetkowy .....	74

### Akcesoria

Przybornik .....	76
Zegar anioł .....	78
Pacynka renifer .....	80
Lampion gwiazda .....	82
Maska sowa .....	84
Fruwające ptaszki .....	86
Lampion choinka .....	88
Zajaczek przytulanka .....	90
Ramka mikołaj .....	92

### Pudełka i kartki świąteczne

Kartka z choinką .....	94
Kartka z aniołkiem .....	96
Pudełko mikołaj .....	98
Pudełko łoś .....	100
Pudełko śnieżynka .....	102
Pudełko choinka .....	104
Wizytówki (imienniki) do prezentów .....	106

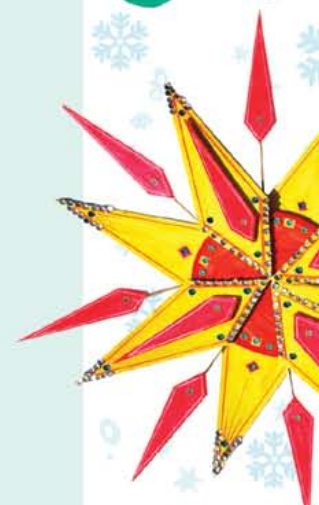

# Choinka



## Materiały

- ✦ tektura falista i karton
- ✦ klej wikolowy lub uniwersalny
- ✦ folia aluminiowa, nożyczki
- ✦ dwustronna taśma klejąca
- ✦ papier kolorowy
- ✦ ołówek i cyrkiel
- ✦ kredki lub flamastry
- ✦ farbki i pędzel

- ✦ 24 pudełka po zapalkach
- ✦ błyszcząca wstążka do kwiatów, miękki drut
- ✦ słodycze



## Wykonanie

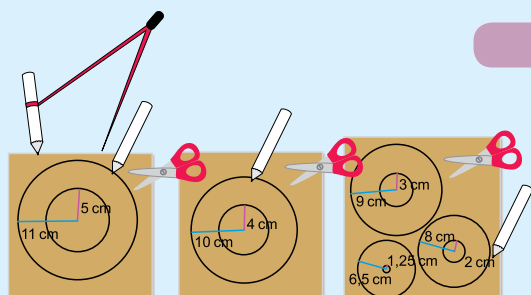

1. Wytnij z tektury falistej 5 pierścieni o wymiarach podanych na rysunku.

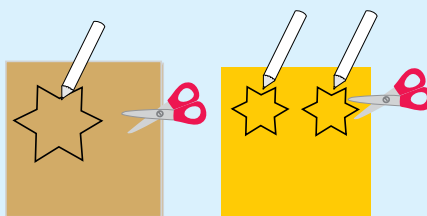

2. Z innego kawałka tektury wytnij dużą gwiazdę, a z żółtego papieru – 2 mniejsze.

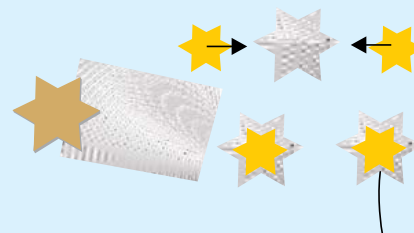

3. Oklej folią dużą gwiazdę i przyklej na jej środku po obu stronach mniejsze gwiazdy; całość przymocuj do kawałka drutu.

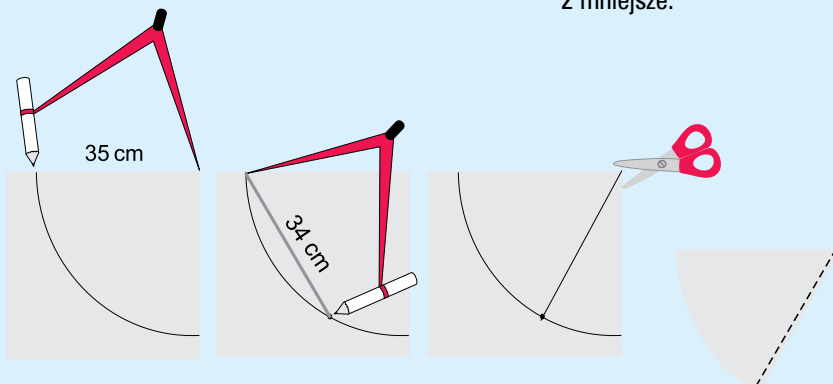

4. Na arkuszu kartonu wykreśl cyrkiem ćwiartkę koła (jak na rysunku). Wytnij stożek o podanych wymiarach, a następnie zwiń go i sklej – to będzie pień choinki.

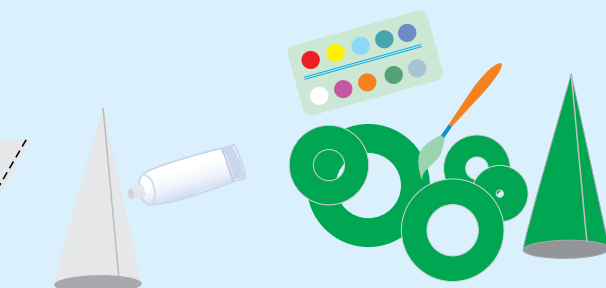

5. Kartonowy stożek i pierścienie z tektury pomaluj na zielono.

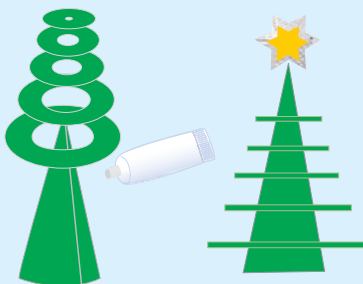

6. Kolejno smaruj klejem wewnętrzne krawędzie pierścieni, zaczynając od największego, i nakładaj je na stożek; na czubku zatknij gwiazdę.



7. Pudełka po zapalkach pomaluj na różne kolory, do szufladek przyklej kawałki wstążki i karteczki z liczbami od 1 do 24.

8. Tak przygotowane pudełka przyklej dwustronną taśmą klejącą do kolejnych pięter choinki. Na koniec włóż do pudełek słodycze.



⌚  
czas wykonania:  
ok. 120 min  
stopień trudności:

